



ประกาศองค์การบริหารส่วนตำบลวังม่วง  
เรื่อง ราคาากลางโครงการก่อสร้างถนนลูกรังทับแน่น หมู่ที่ ๙ บ้านหนองบอน  
(สายหมู่ ๙ ถึงหมู่ ๖) ตำบลวังม่วง อำเภอวังม่วง จังหวัดสระบุรี

---

ด้วยองค์การบริหารส่วนตำบลวังม่วง จะดำเนินการตกลงราคาโครงการก่อสร้างถนนลูกรังทับแน่น หมู่ที่ ๙ บ้านหนองบอน (สายหมู่ ๙ ถึงหมู่ ๖) เสริมผิวจราจรลูกรัง กว้างเฉลี่ย ๔.๐๐ ม. ยาวไม่น้อยกว่า ๗๖๐ ม. หนาเฉลี่ย ๐.๑๕ ม. หรือมีพื้นที่เสริมผิวจราจรลูกรังไม่น้อยกว่า ๓,๐๔๐ ตร.ม พร้อมจัดทำป้ายโครงการ จำนวน ๑ ป้าย (ตามแบบกองช่าง องค์การบริหารส่วนตำบลวังม่วง) โดยราคากลางของงานก่อสร้างครั้งนี้ จำนวนเงิน ๒๗๙,๗๐๐.-บาท (-สองแสนเจ็ดหมื่นเก้าพันเจ็ดร้อยบาทถ้วน-) ตามรายละเอียดแนบท้ายนี้

จึงประกาศมาให้ทราบโดยทั่วกัน

ประกาศ ณ วันที่ ๒๓ เดือน สิงหาคม พ.ศ. ๒๕๖๑

(นายมานะชัย สุนันตา)  
นายกองค์การบริหารส่วนตำบลวังม่วง

**แบบสรุปราคากลางงานก่อสร้าง**

ชื่อโครงการ/งานก่อสร้าง  
สถานที่ก่อสร้าง  
แบบเลขที่  
หน่วยงานเจ้าของโครงการ/งานก่อสร้าง  
แบบ ปร.4 และ ปร.5 ที่แบบ มีจำนวน  
คำนวณราคากลาง เมื่อวันที่

ก่อสร้างถนนลูกรังทับแน่น หมู่ที่ 9 บ้านหนองบอน (สายหมู่ 9 ถึงหมู่ 6)  
หมู่ที่ 9 บ้านหนองบอน (สายแยกหมู่ 9 ไปหมู่ 6)  
/2561  
องค์การบริหารส่วนตำบลวังม่วง  
1 ชุด  
๒๗ ต.ก. ๒๕๖๑

หน่วย : บาท

ลำดับที่	รายการ	ค่าก่อสร้าง	หมายเหตุ
1	กลุ่มงาน/งานก่อสร้างอาคาร		
2	กลุ่มงาน/งานก่อสร้างทาง	279,766.76	
3	กลุ่มงาน/งานก่อสร้างสะพานและท่อเหลี่ยม		
4	กลุ่มงาน/งานก่อสร้างชลประทาน		
	..... ฯลฯ.....		
สรุป	รวมค่าก่อสร้างทั้งโครงการ/งานก่อสร้าง	279,766.76	
	ราคากลาง	279,700.00	

(สองแสนเจ็ดหมื่นเก้าพันเจ็ดร้อยบาทถ้วน)



.....ผู้ประมาณการ

(นายโยธิน ปานช้าง)

ผอ.กองช่าง



ส.ต.ท.....เห็นชอบ

(สิริศักดิ์ หอมรื่น)

ปลัด อบต.วังม่วง

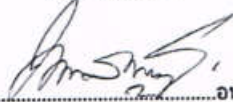

.....อนุมัติ

(นายมานะชัย สุนันตา)

นายก อบต.วังม่วง

## แบบสรุปค่าก่อสร้าง

กลุ่มงาน/งาน ชื่อโครงการ/งานก่อสร้าง สถานที่ก่อสร้าง แบบเลขที่ หน่วยงานเจ้าของโครงการ/งานก่อสร้าง แบบ ปร.4 ที่แนบ มีจำนวน คำนวณราคาากลาง เมื่อวันที่	งานก่อสร้างทาง ก่อสร้างถนนลูกรังทับแนบ หมู่ที่ 9 บ้านหนองบอน (สายหมู่ 9 ถึงหมู่ 6) หมู่ที่ 9 บ้านหนองบอน (สายแยกหมู่ 9 ไปหมู่ 6 ) /2561 องค์การบริหารส่วนตำบลวังม่วง 1 หน้า ๒๓ ส.พ. ๒๕๖๑	หมายเหตุ : บาท
--	--	----------------

ลำดับที่	รายการ	คำนวณต้นทุน	Factor F	ค่าก่อสร้าง	หมายเหตุ
1	งาน/กลุ่มงานก่อสร้างอาคาร				
2	งาน/กลุ่มงานก่อสร้างทาง	203,146.48	1.3624	276,766.76	
3	งาน/กลุ่มงานก่อสร้างสะพานและท่อเหลี่ยม				
4	งาน/กลุ่มงานก่อสร้างชลประทาน				
	..... ฯลฯ.....				
	เงื่อนไขการใช้ตาราง Factor F				
	เงินล่วงหน้าจ่าย 0 %				
	เงินประกันผลงานหัก 0 %				
	ดอกเบี้ยเงินกู้ 6 %				
	ค่าภาษีมูลค่าเพิ่ม 7 %				
	ป้ายโครงการ 1 ป้าย			3,000.00	
				<b>รวมค่าก่อสร้าง</b>	<b>279,766.76</b>

ขนาดหรือพื้นที่	จำนวน	3,040.00	คร.ม.	เฉลี่ย	92.03	บาท/คร.ม.
-----------------	-------	----------	-------	--------	-------	-----------

คณะกรรมการกำหนดราคาากลาง

(นายโยธิน ป่านช้าง)

ประธานกรรมการกำหนดราคาากลาง

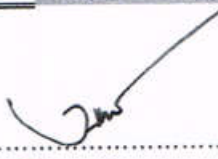
  
 (นางสาวกิตติมาภรณ์ คงชาญแพทย์)  
 กรรมการกำหนดราคาากลาง

  
 (นายเอกรัฐ ทองดinkel)  
 กรรมการกำหนดราคาากลาง

## แบบแสดงรายการ ปริมาณงาน และราคา

กลุ่มงาน/แผนงาน  
ชื่อโครงการ/งานก่อสร้าง  
ลักษณะงาน

งานก่อสร้างทาง  
ก่อสร้างถนนลูกรังทับแน่น หมู่ที่ 9 บ้านหนองบอน (สายหมู่ 9 ถึงหมู่ 6)  
เสริมผิวจราจรถนนลูกรัง กว้างเฉลี่ย 4.00 ม. ยาวไม่น้อยกว่า 760 ม. หนาเฉลี่ย 0.15 ม.  
หรือมีพื้นที่เสริมผิวจราจรลูกรังไม่น้อยกว่า 3,040 ตร.ม.  
หมู่ที่ 9 บ้านหนองบอน (สายแยกหมู่ 9 ไปหมู่ 6)

สถานที่ก่อสร้าง  
แบบเลขที่  
หน่วยงานเจ้าของโครงการ/งานก่อสร้าง  
คำนวณราคากลางโดย  
เมื่อวันที่

/2561  
องค์การบริหารส่วนตำบลวังม่วง  
กองช่าง องค์การบริหารส่วนตำบลวังม่วง  
๒๓ ส.ค. ๒๕๖๑

หน่วย : บาท

ลำดับ ที่	รายการ	จำนวน	หน่วย	ค่าวัสดุ		ค่าแรงงาน		รวม ค่าวัสดุและแรงงาน	รวม บาท
				ราคาต่อหน่วย	จำนวนเงิน	ราคาต่อหน่วย	จำนวนเงิน		
1	งานปรับเกลี่ยแต่งพื้นทางเดิม	3,040.00	ตร.ม.			10.63	32,315.20	32,315.20	
2	งานลงลูกรัง 0.15 ม.	456.00	ลบ.ม.	364.00	165,984.00			165,984.00	
3	ปรับเกลี่ยบดทับแน่นลูกรัง	456.00	ลบ.ม.			10.63	4,847.28	4,847.28	
<b>รวมค่าวัสดุ และค่าแรงงาน</b>								<b>203,146.48</b>	<b>บาท</b>

คณะกรรมการกำหนดราคากลาง

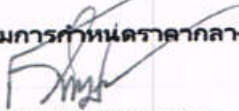

(นายโยชิน ปานช้าง)

ประธานกรรมการกำหนดราคากลาง



(นางสาวกิติมาภรณ์ คงชาญแพทย์)  
กรรมการกำหนดราคากลาง



(นายเอกรัฐ ทองดีนอก)  
กรรมการกำหนดราคากลาง

# องค์การบริหารส่วนตำบลวังม่วง อำเภอวังม่วง จังหวัดสระบุรี

โครงการ ก่อสร้างถนนลูกรังทับแถม หมู่ที่ 9 บ้านหนองบอน (สายหมู่ 9 ถึงหมู่ 6)

ลักษณะงาน เสริมผิวจราจรถนนลูกรัง กว้างเฉลี่ย 4.00 ม. ยาวไม่น้อยกว่า 760 ม. หนาเฉลี่ย 0.15 ม.

หรือมีพื้นที่เสริมผิวจราจรลูกรังไม่น้อยกว่า 3,040 ตร.ม.

สถานที่ก่อสร้าง หมู่ที่ 9 บ้านหนองบอน (สายแยกหมู่ 9 ไปหมู่ 6)

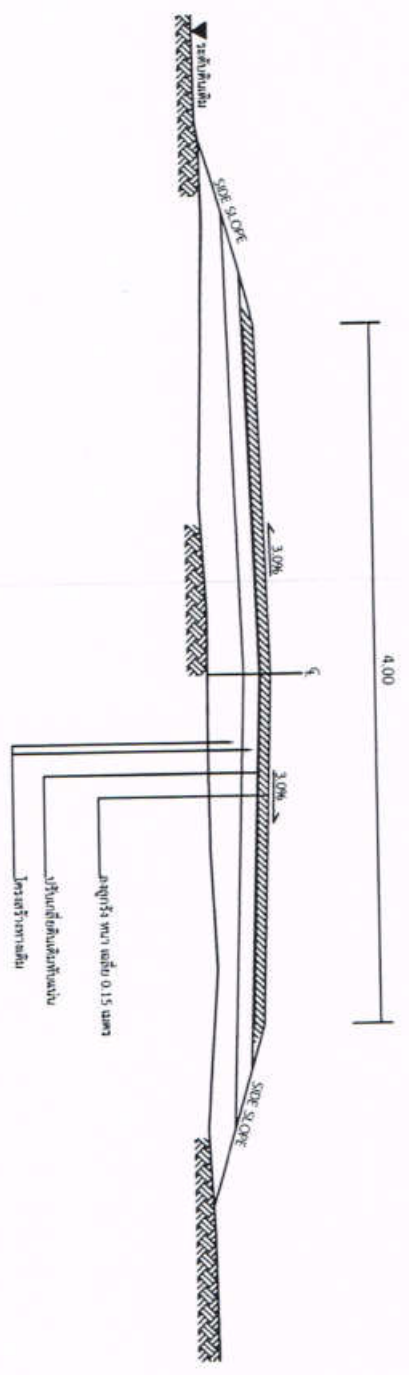

รูปตัดขวาง  
Scale 1 : 50

งบประมาณปี พ.ศ. ๒๕๖๖ กรมโยธาธิการและผังเมือง		โครงการ ก่อสร้างถนนและรั้วถนน ๓๓.๖๖ กม. ๑ กม.๖๖ (๒๓๗๓๖.๖๖ ตร.กม.)		สถานที่ก่อสร้าง ๓๓.๖๖ กม. ๑ กม.๖๖ (๒๓๗๓๖.๖๖ ตร.กม.)		วิศวกร นาย [ลายเซ็น] ๓๓.๖๖ กม. ๑ กม.๖๖ (๒๓๗๓๖.๖๖ ตร.กม.)		ควบคุม นาย [ลายเซ็น] ๓๓.๖๖ กม. ๑ กม.๖๖ (๒๓๗๓๖.๖๖ ตร.กม.)		อนุมัติ  	
อนุมัติ ๒๖/๗/๖๖			อนุมัติ ๒๖/๗/๖๖		อนุมัติ ๒๖/๗/๖๖		อนุมัติ ๒๖/๗/๖๖		อนุมัติ ๒๖/๗/๖๖		

# แบบแปลนฐานประสาสัมพันธ์งานก่อสร้าง

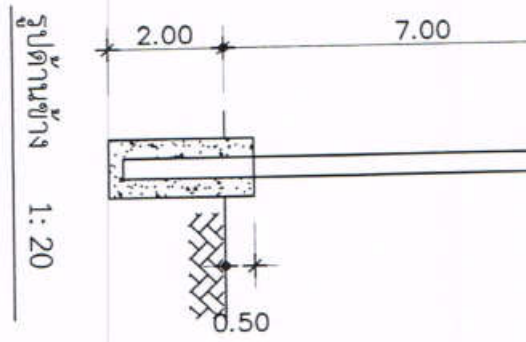
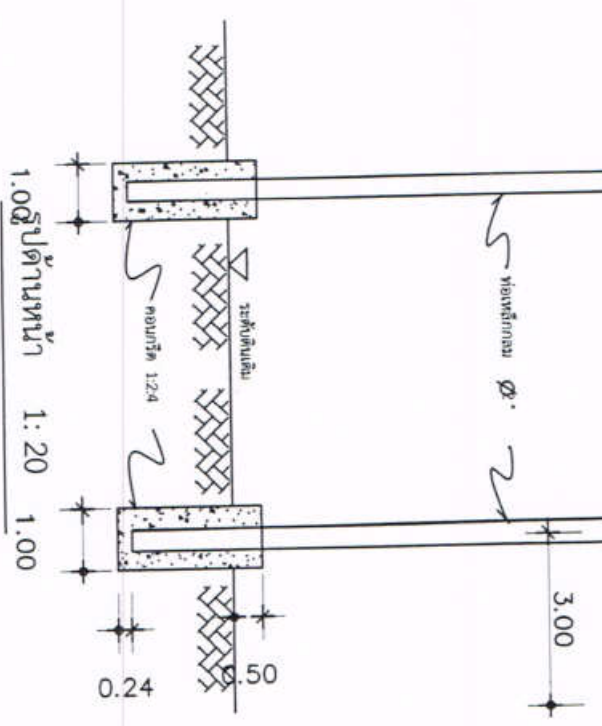
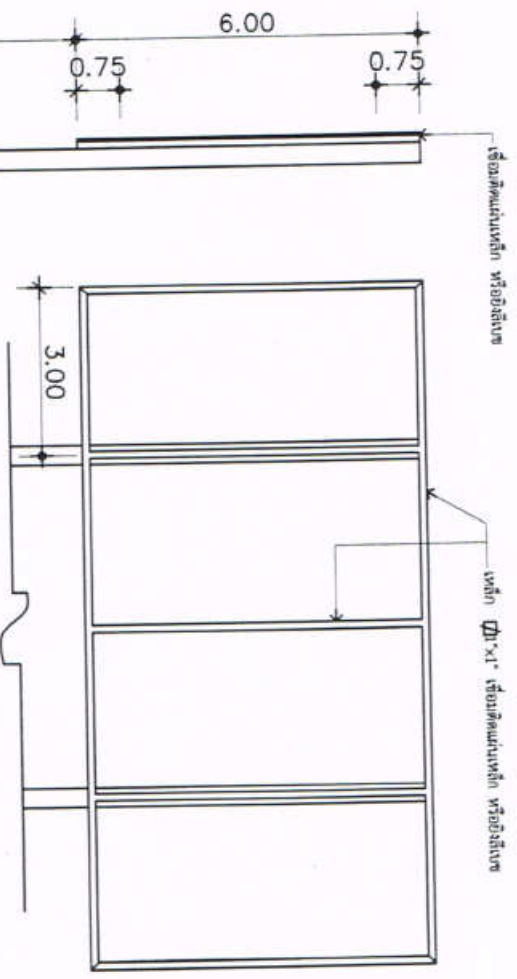
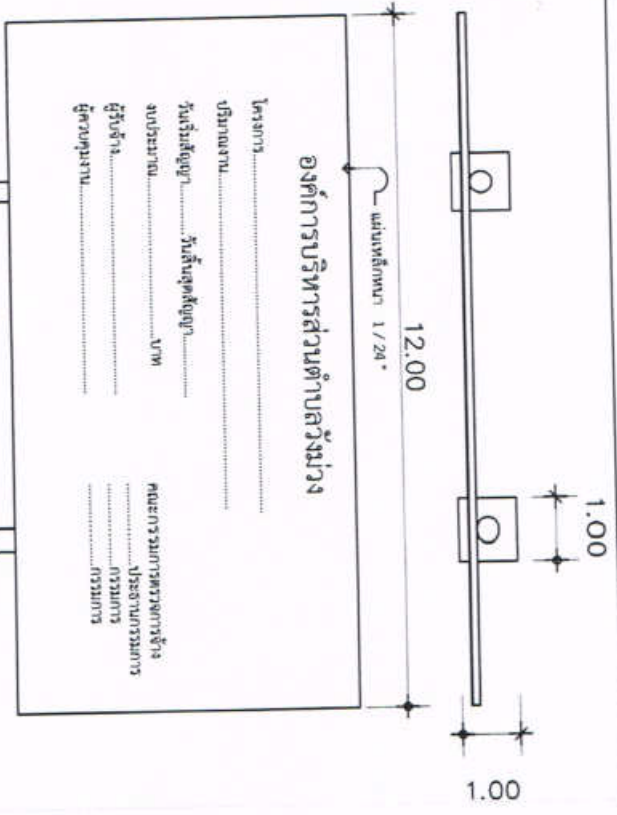

โครงสร้างเหล็ก 1:20

## รายการประกอบแบบ

1. เสา พื้นภายในสี่เหลี่ยม หักสองข้าง ใช้สี่เหลี่ยม
2. ตัวหนังสือ สีขาว
3. ขนาบตัวหนังสือ กำหนดส่วนความหนาและระดับความตามแบบที่กำหนด
4. ผนังเหล็กหนา ๑/๒๔ มตร ยาว ๒.๔๐ มตร

## หมายเหตุ

- จุดตัดที่วางตามความหนาและระดับที่ระบุสามารถมองไม่เห็นได้ชัดเจน
- ฝึกอบรมเรื่องให้เท่ากันตามข้อ 2 ครั้ง

<p>องค์การบริหารส่วนตำบลวังม่วง ตำบลวังม่วง จังหวัดสระบุรี</p>	<p>โครงการ ก่อสร้างถนนขุดที่พื้นที่ถนน หมู่ที่ ๙ บ้านหมอนตอน (สายหมู่ ๙ ถึงหมู่ ๖)</p>	<p>สถานที่ก่อสร้าง หมู่ที่ ๙ บ้านหมอนตอน (สายหมู่ ๙ ถึงหมู่ ๖)</p>	<p>สำรวจ ออกแบบ ตรวจสอบ (ลงนามในร่าง) นายวิชาญ น.1๒๓๔๕</p>	<p>เห็นชอบ อ.น.น. (ลงนามในร่าง) นายวิชาญ น.1๒๓๔๕</p>	<p>อนุมัติ (ลงนามในร่าง) นายวิชาญ น.1๒๓๔๕</p>	<p>แบบแปลน แบบแปลนมาตรฐาน ประสาสัมพันธ์งานก่อสร้าง</p>	<p>แบบแปลนที่ /๒๕๕๘ มาตราส่วน ๑/๗๖/๗ ใช้สำหรับพิมพ์แบบแปลน ฉบับร่างมาตรฐาน</p>
--	--	--	--	--	---	--	--